

## Серия PLA10

- Легкие, низкопрофильные, компактные двух-линейные однофазные сетевые фильтры.
- Рабочее напряжение 250 В.
- Граничное напряжение 2 кВ (1 минута) или 2,4 кВ (1 секунда).
- Сопротивление изоляции не менее 100 МОм.
- Удовлетворяют стандартам безопасности EN60065, IEC65.
- Наличие специальных изделий с секционной намоткой для более эффективного подавления высокочастотных помех.

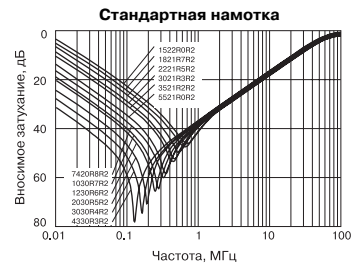
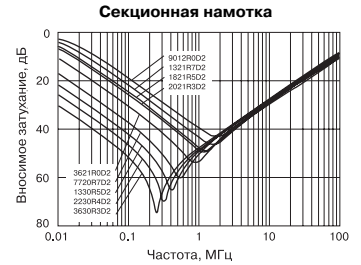
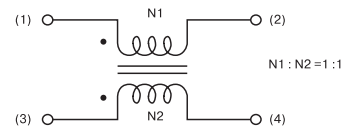
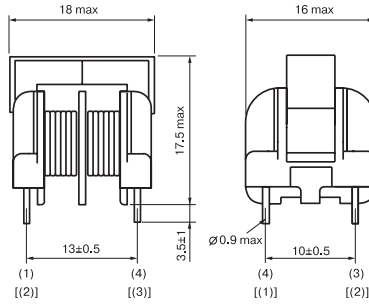

Секционная намотка			Стандартная намотка		
код	индуктивность, не менее, мГ	средне-квадратичное значение тока, А	код	индуктивность, не менее, мГ	средне-квадратичное значение тока, А
PLA10AS9012R0D2	0,9	2,0	PLA10AS1522R0R2	1,5	2,0
PLA10AS1321R7D2	1,3	1,7	PLA10AS1821R7R2	1,8	1,7
PLA10AS1821R5D2	1,8	1,5	PLA10AS2221R5R2	2,2	1,5
PLA10AS2021R3D2	2,0	1,3	PLA10AS3021R3R2	3,0	1,3
PLA10AS3621R0D2	3,6	1,0	PLA10AS3521R2R2	3,5	1,2
PLA10AS7720R7D2	7,7	0,7	PLA10AS5521R0R2	5,5	1,0
PLA10AS1330R5D2	13	0,5	PLA10AS7420R8R2	7,4	0,8
PLA10AS2230R4D2	22	0,4	PLA10AS1030R7R2	10	0,7
PLA10AS3630R3D2	36	0,3	PLA10AS1230R6R2	12	0,6
			PLA10AS2030R5R2	20	0,5
			PLA10AS3030R4R2	30	0,4
			PLA10AS4330R3R2	43	0,3

Диапазон рабочих температур -25 — +60 °С. Разогрев обмоток не более чем на 60 °С, при максимальном рабочем токе.

## Серия PLY10

- Легкие, низкопрофильные, компактные двухлинейные, гибридные однофазные сетевые фильтры.
- Рабочее напряжение 300 В.
- Граничное напряжение 1,6 кВ (1 минута) или 2,0 кВ (1 секунда).
- Наличие специальных изделий с секционной намоткой для более эффективного подавления высокочастотных помех.

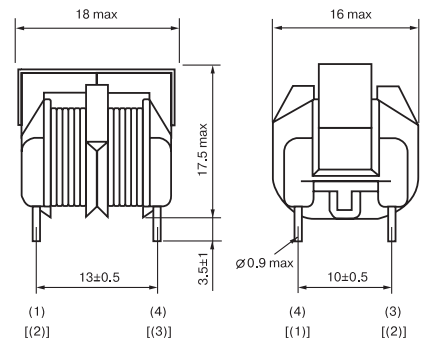
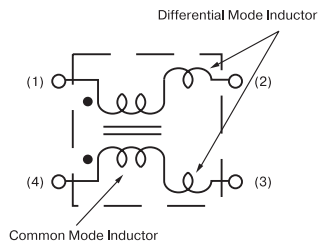
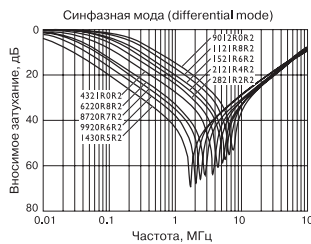
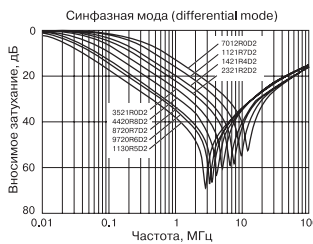
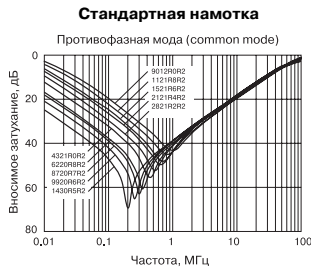
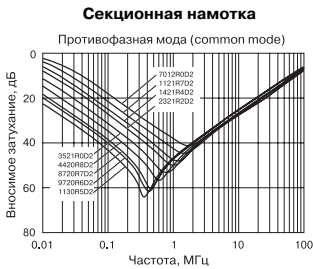

Секционная намотка				Стандартная намотка			
код	индуктивность противофазной моды, не менее, мГ	индуктивность синфазной моды, не менее, мГ	средне-квадратичное значение тока, А	код	индуктивность противофазной моды, не менее, мГ	индуктивность синфазной моды, не менее, мГ	средне-квадратичное значение тока, А
PLY10AN1130R5D2	11	0,84	0,5	PLY10AN1430R5R2	14	1,0	0,5
PLY10AN9720R6D2	9,7	0,67	0,6	PLY10AN9920R6R2	9,9	0,69	0,6
PLY10AN8720R7D2	8,7	0,50	0,7	PLY10AN8720R7R2	8,7	0,53	0,7
PLY10AN4420R8D2	4,4	0,32	0,8	PLY10AN6220R8R2	6,2	0,4	0,8
PLY10AN3521R0D2	3,5	0,24	1,0	PLY10AN4321R0R2	4,3	0,3	1,0
PLY10AN2321R2D2	2,3	0,16	1,2	PLY10AN2821R2R2	2,8	0,19	1,2
PLY10AN1421R4D2	1,4	0,11	1,4	PLY10AN2121R4R2	2,1	0,15	1,4
PLY10AN1121R7D2	1,1	0,065	1,7	PLY10AN1521R6R2	1,5	0,11	1,6
PLY10AN7012R0D2	0,7	0,05	2,0	PLY10AN1121R8R2	1,1	0,09	1,8
				PLY10AN9012R0R2	0,9	0,065	2,0

Диапазон рабочих температур -25 — +125 °С (температура окружающей среды + разогрев обмоток). Разогрев обмоток не более чем на 60 °С, при максимальном рабочем токе.

- Двухлинейные однофазные сетевые фильтры в металлическом корпусе с розеткой IEC 60320, держателем предохранителя и выключателем.
- Рабочее напряжение 250 В 50/60 Гц.
- Ток утечки 50 мА при 220 В 50 Гц.
- Выходные клеммы 6,3×0,8 мм.
- Масса около 150 г.
- Климатическое исполнение по EN 60068 — 125/085/21 (–25 °C/+85 °C/21 день горячего погона).
- Тестовое напряжение 1414 В, 2 с (между клеммами); 2700 В, 2 с (между корпусом и любой клеммой).
- Улучшенное дифференциальное подавление.
- Применяется для импульсных блоков питания средней мощности, промышленной электроники, измерительного оборудования.

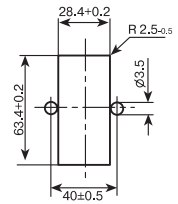

IR, A	CR	LR	Код	Соответствие стандартам		
1	0,33 мкФ (X2) + 2×10 нФ (Y2)	2×9 мГн + 2×270 мкГн	B84103-S1-A10	Да	Да	Да
3	0,33 мкФ (X2) + 2×10 нФ (Y2)	2×1,5 мГн + 2×22 мкГн	B84103-S1-A30	Да	—	Да
6	0,33 мкФ (X2) + 2×10 нФ (Y2)	2×0,47 мГн + 2×8 мкГн	B84103-S1-A60	Да	—	Да

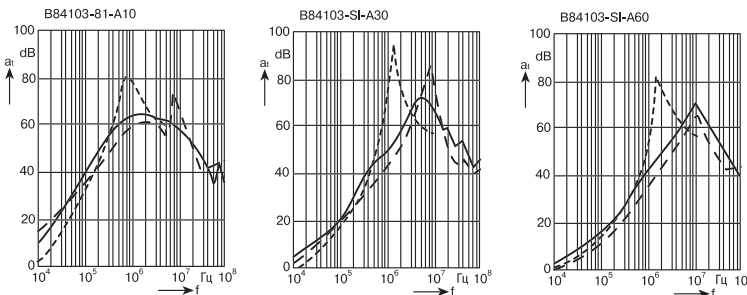
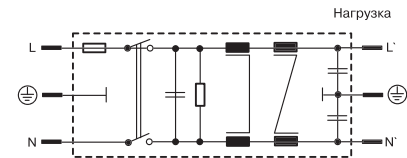

Уровень подавления при разных видах помех (при  $Z_{нагр.}=50 \text{ Ом}$ )

- Несимметричные
- — — Общего типа/асимметричные или противофазные (сигнал помехи проходит вдоль линии и возвращается по обратному проводу — common mode interference)
- — — Симметричные или синфазные (ток в обратном проводе сонаправлен с током в прямом — differential mode interference)

- Двухлинейные однофазные сетевые фильтры в пластмассовом корпусе для установки на печатную плату.
- Рабочее напряжение 250 В 50/60 Гц.
- Ток утечки менее 5 мА при 220 В 50 Гц.
- Выходные клеммы 6,3×0,8 мм.
- Масса около 53 г.
- Климатическое исполнение по EN 60068 — 125/085/21 (–25 °C/+85 °C/21 день горячего погона).
- Тестовое напряжение 1414 В, 2 с (между клеммами) 2700 В, 2 с (между корпусом и любой клеммой).
- Применяется для импульсных блоков питания средней мощности, систем обработки информации, игровых автоматов, компактного оборудования.

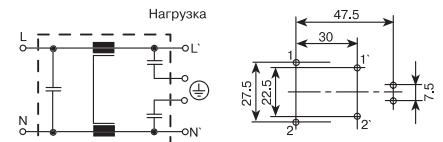
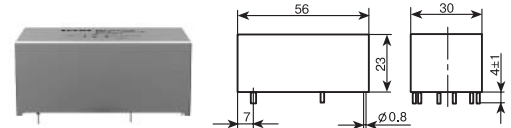

IR, A	CR	LR	Код	Соответствие стандартам		
0,5		2×39 мГн	B84110-A-A5	Да	Да	Да
1		2×10 мГн	B84110-A-A10	Да	Да	Да
2	0,25 мкФ (X2)+	2×5,6 мГн	B84110-A-A20	Да	Да	Да
4	+2×4700 пФ (Y2)	2×2,7 мГн	B84110-A-A40	Да	Да	Да
6		2×1,9 мГн	B84110-A-A60	Да	Да	Да

Уровень подавления при разных видах помех (при  $Z_{нагр.}=50 \text{ Ом}$ )

- Несимметричные
- — — Общего типа/асимметричные или противофазные (сигнал помехи проходит вдоль линии и возвращается по обратному проводу — common mode interference)
- — — Симметричные или синфазные (ток в обратном проводе сонаправлен с током в прямом — differential mode interference)

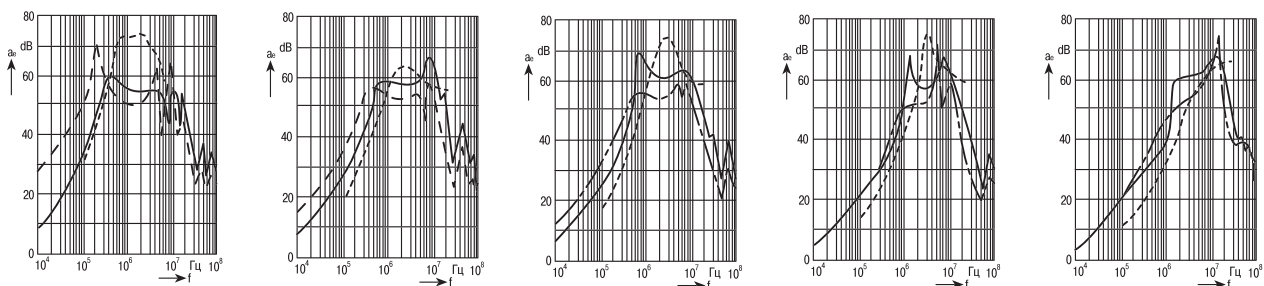

- Двухлинейные однофазные сетевые фильтры в алюминиевом корпусе.
- Рабочее напряжение 250 В, 50/60 Гц.
- IES климатическое исполнение 25/085/21.
- Типы корпусов и выводов:
  - A: жесткие выводы на торцевых сторонах, крепежные отверстия на боковых сторонах корпуса;
  - B: жесткие выводы и крепежные отверстия на торцевых сторонах корпуса.

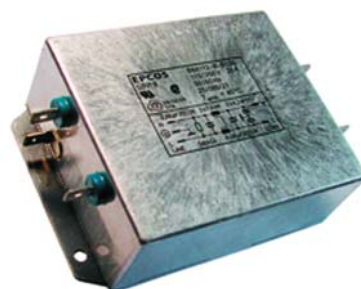

I, A	C	L	I <sub>утеч.</sub> , mA	Корпус	Размер, мм l×b×h	Код	Упаковка, шт.
Серия А — фильтры нормального подавления							
1	2×0,1 мкФ (X2)+ 2×4700 пФ (Y2)	2×1,5 мГ	<0,5	A	50×45×22,3	B84111-A-A10	16
2	2×0,1 мкФ (X2)+ 2×4700 пФ (Y2)	2×1,5 мГ		A	50×45×22,3	B84111-A-A20	
3	2×0,1 мкФ (X2)+ 2×4700 пФ (Y2)	2×1,5 мГ		A	50×45×22,3	B84111-A-A30	
6	2×0,1 мкФ (X2)+ 2×4700 пФ (Y2)	2×1,8 мГ		A	50×45×28,6	B84111-A-A60	
10	2×0,1 мкФ (X2)+ 2×4700 пФ (Y2)	2×0,82 мГ		B	50×45×28,6	B84111-A-B60	
20	2×0,1 мкФ (X2)+ 2×4700 пФ (Y2)	2×0,47 мГ		A	50,8×63,5×38,1	B84111-A-A120	
				B	50,8×63,5×38,1	B84111-A-B120	
Серия В — фильтры усиленного подавления							
1	2×0,15 мкФ (X2)+ 2×4700 пФ (Y2)	2×10 мГ	<0,5	A	50×45×28,6	B84112-B-A10	16
2	2×0,15 мкФ (X2)+ 2×4700 пФ (Y2)	2×10 мГ		B	50×45×28,6	B84112-B-B10	
3	2×0,22 мкФ (X2)+ 2×4700 пФ (Y2)	2×10 мГ		A	50×45×28,6	B84112-B-A20	
6	2×0,33 мкФ (X2)+ 2×4700 пФ (Y2)	2×3,3 мГ		B	50×45×28,6	B84112-B-B20	
10	2×0,47 мкФ (X2)+ 2×4700 пФ (Y2)	2×1,8 мГ		A	63,5×50,8×28,6	B84112-B-A30	
20	2×0,68 мкФ (X2)+ 2×4700 пФ (Y2)	2×1,8 мГ		B	63,5×50,8×28,6	B84112-B-B30	
			A	63,5×50,8×28,6	B84112-B-A60	8	
			B	63,5×50,8×28,6	B84112-B-B60		
			A	63,5×50,8×38,1	B84112-B-A110	8	
			B	63,5×50,8×38,1	B84112-B-B110		
			A	99×84×38,1	B84112-B-A120	8	
			B	99×84×38,1	B84112-B-B120		
Серия С — фильтры очень сильного подавления							
3	2×0,47 мкФ (X2)+ 2×4700 пФ (Y2)	4×4,7 мГ	<0,5	A	63,5×50,8×38,1	B84113-C-A30	16
6	2×0,47 мкФ (X2)+ 2×4700 пФ (Y2)	4×4,7 мГ		B	63,5×50,8×38,1	B84113-C-B30	
10	2×0,47 мкФ (X2)+ 2×4700 пФ (Y2)	4×4,7 мГ		A	133×50,8×44,5	B84113-C-A60	
				B	133×50,8×44,5	B84113-C-B60	
				A	133×50,8×44,5	B84113-C-A110	
				B	133×50,8×44,5	B84113-C-B110	
Серия D — фильтры сильного подавления							
1	2×0,47 мкФ (X2)+ 2×4700 пФ (Y2)	2×5,6 мГ	<0,5	A	63,5×50,8×28,6	B84114-D-A10	16
2	2×0,47 мкФ (X2)+ 2×4700 пФ (Y2)	2×5,6 мГ		B		B84114-D-B10	
3	2×0,47 мкФ (X2)+ 2×4700 пФ (Y2)	2×5,6 мГ		A		B84114-D-A20	
6	2×0,47 мкФ (X2)+ 2×4700 пФ (Y2)	2×4,7 мГ		B	B84114-D-B20		
10	2×0,47 мкФ (X2)+ 2×4700 пФ (Y2)	2×4,7 мГ		A	75,5×50,8×31,8	B84114-D-A30	
				B	75,5×50,8×31,8	B84114-D-B30	
			A	92×50,8×44,5	B84114-D-A60	16	
			B	92×50,8×44,5	B84114-D-B60		
			A	92×50,8×44,5	B84114-D-A110	16	
			B	92×50,8×44,5	B84114-D-B110		
Серия E — фильтры очень сильного подавления и на частотах ниже 100 кГц							
3	0,47 мкФ (X2)+ 2×4700 пФ (Y2)	2×0,27 мГ + 2×16 мГ	<0,5	A	63,5×50,8×38,1	B84115-E-A30	16
6	0,47 мкФ (X2)+ 2×4700 пФ (Y2)	2×0,1 мГ + 2×4,7 мГ		B	63,5×50,8×38,1	B84115-E-B30	
10	0,47 мкФ (X2)+ 2×4700 пФ (Y2)	2×0,047 мГ + 2×3,6 мГ	<3,5	A	133×50,8×44,5	B84115-E-A60	
				B	133×50,8×44,5	B84115-E-B60	
				A	133×50,8×44,5	B84115-E-A110	
				B	133×50,8×44,5	B84115-E-B110	

## Серия D

Однофазные фильтры переменного тока общего назначения для применения во входных цепях электронных устройств

- Номинальное напряжение: 250 VAC / 50 / 60 Hz
- Климатическое исполнение: 25/085/21
- Рабочая частота: 50/60 Hz
- Перегрузка по напряжению:  
фаза-фаза: 1500 VDC (1 min)  
фаза-земля: 1500 VAC

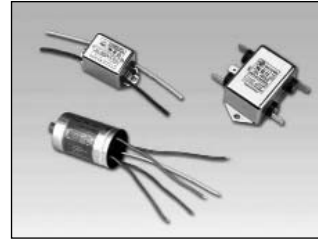

Тип	In, A	ΣСу/р, нФ	R MΩ	I <sub>лут.</sub> , mA	Затухание дБ на 150 kHz	Схема	Габариты
DL-1D31	1	2,2		<0,5	40	1	1
DL-2D1	2	3,3		<0,5	26	1	2
DL-2D3	2	3,3		<0,5	26	1	1
DL-3D1	3	3,3		<0,5	26	1	2
DL-3D3	3	3,3		<0,5	26	1	5
DL-6D11	6	3,3		<0,5	28	1	2
DL-6D3	6	3,3		<0,5	28	1	5
DL-10D36	10	2,2		<0,5	22	1	5
DL-15D11	15	4,7		<0,5	20	2	7
DL-20D11	20	4,7		<0,5	20	2	7
DL-30D11	30	4,7	1,5	<0,5	20	1	7
DL-1D3	1	4,7		<0,5	32	2	5
DL-2D13	2	3,3	1,5	<0,5	32	2	2
DL-6D1	6	3,3	1,5	<0,5	28	2	9
DL-15D1	15	3,3	1,5	<0,5	11	2	9
DL-15D3	15	3,3	1,5	<0,5	16	2	10
DL-20D32	20	3,3	1,5	<0,5	14	2	6
DL-20D3	20	3,3	1,5	<0,5	16	2	10
DL-25D1	25	3,3	1,5	<0,5	17	2	7
DL-30D1	30	3,3	1,5	<0,5	10	2	7
DL-30D3	30	3,3	1,5	<0,5	10	2	3
DL-35D3	35	4,7	1,5	<0,5	10	2	3
DL-50D3	50	4,7	1,5	<0,5	19	2	3
DL-60D3	60	4,7	1,5	<0,5	11	2	3
DL-100D3	100	6,8	1,5	<1	15	2	4
DL-100D31	100	6,8	1,5	<1	15	2	8
DL-120D3	120	6,8	1,5	<1	6	2	4
DL-150D1	150	6,8	1	<1	9	2	11
DL-200D1	200	6,8	1	<1	7	2	11
DL-10D	10	3,3	1,5	<0,5	28	3	9

Схема 1



Схема 2



Схема 3

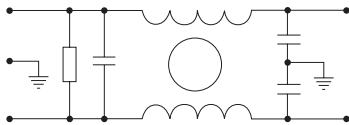

## Серия D

### Помехоподавление в дБ

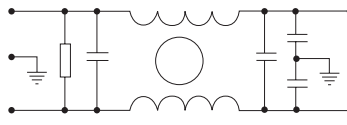
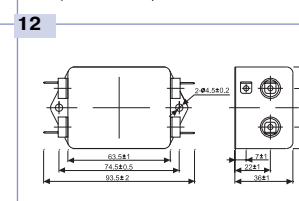
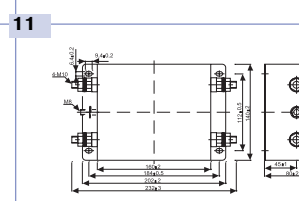
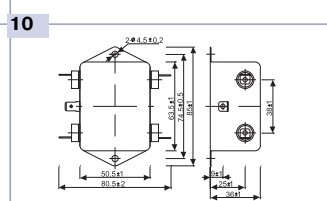
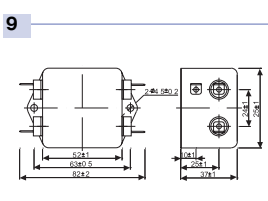
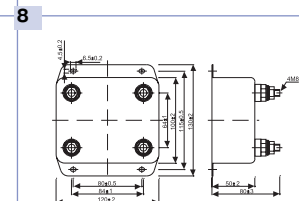
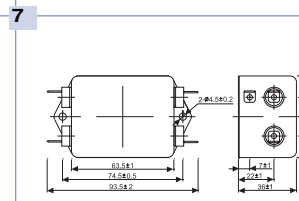
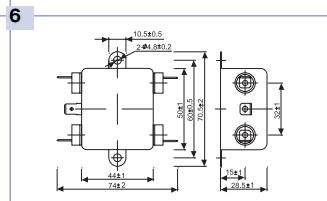
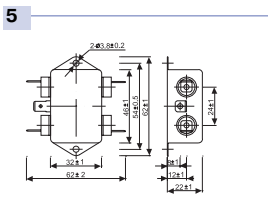
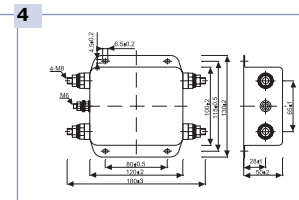
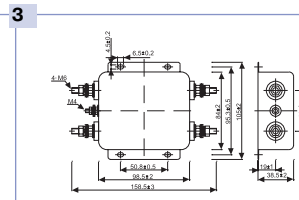
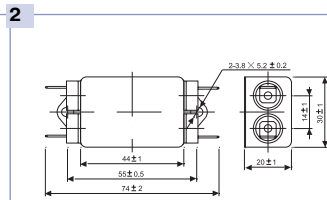
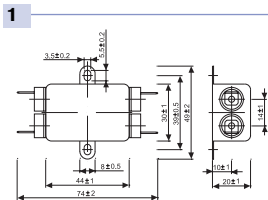
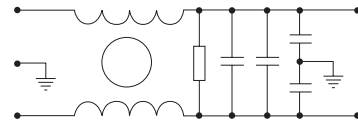
**DL-2D1**

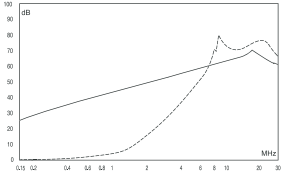

**DL-6D1**

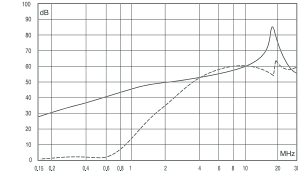

**DL-6D3/6D11**

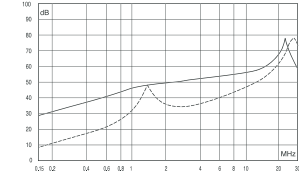

**DL-15D1/20D1**

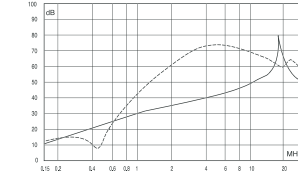

**DL-15D3/20D3**

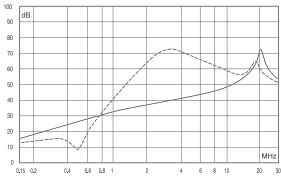

**DL-20D32**

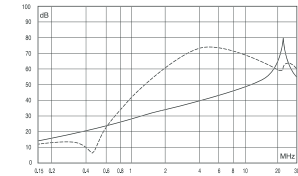

**DL-30D1/30D3**

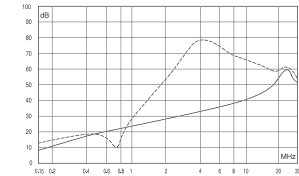

**DL-100D3/100D31**

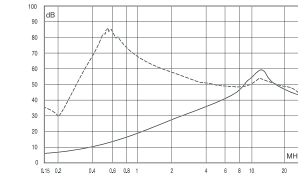

**DL-2D13**

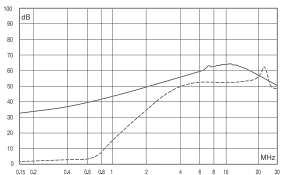

**DL-15D11**

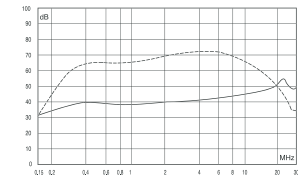

**DL-1D3**

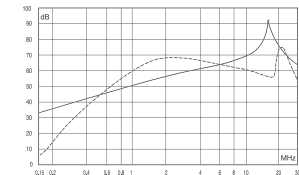

**DL-50D3/60D3**

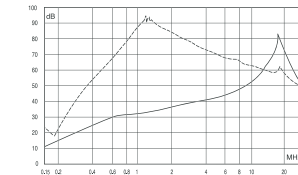

**DL-1DX13/1DX31/1DX32**

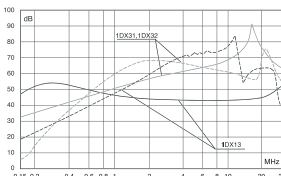

**DL-2DX31/3DX31**

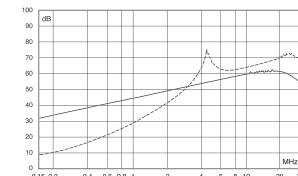

**DL-6DX1**

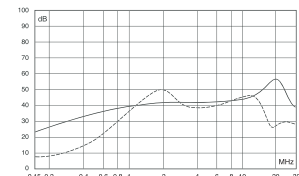

**DL-10DX1**

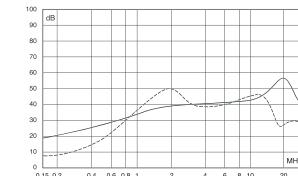

**DL-20DX1**

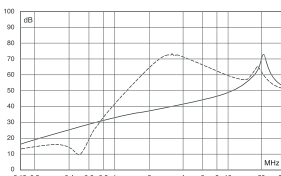

**DL-20DX11**

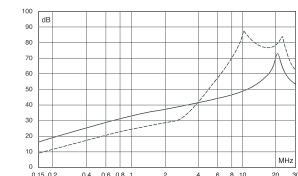

## Серия DZ

Однофазные сетевые фильтры переменного тока общего назначения для применения во входных цепях электронных устройств.

- Номинальное напряжение: 250 В AC/50/60 Гц.
- Климатическое исполнение: 25/085/21.
- Рабочая частота: 50/60 Гц.
- Перегрузка по напряжению:  
фаза-фаза: 1500 В DC;  
фаза-земля: 1500 В AC.

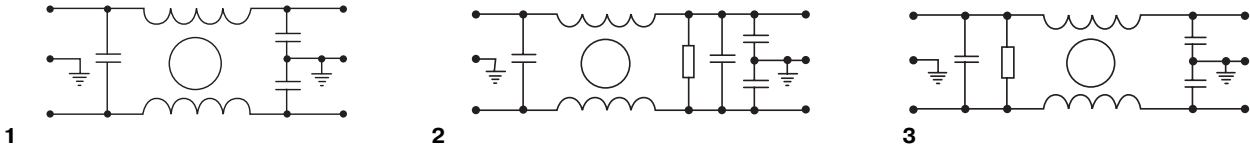
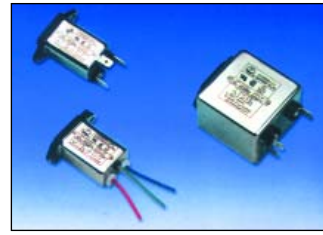

Тип	In, A	ΣCу/р, нФ	R, МОм	Iутеч., mA	Затухание, дБ на 150 кГц	Схема	Габариты
DL-1DZ2	1	2,2	—	<0,5	31	1	1
DL-1DZ4	1	3,3	—	<0,5	31	1	2
DL-3DZ2	3	3,3	—	<0,5	25	1	1
DL-3DZ4	3	3,3	—	<0,5	25	1	2
DL-6DZ2	6	3,3	—	<0,5	16	1	1
DL-6DZ4	6	3,3	—	<0,5	16	1	2
DL-10DZ2	10	4,7	—	<0,5	13	1	1
DL-1DZX2	1	2,2	—	<0,5	32	1	2
DL-1DZX	1	2,2	—	<0,5	31	1	2
DL-3DZX2	3	2,2	—	<0,5	26	1	9
DL-3DZX	3	3,3	—	<0,5	25	1	2
DL-6DZX	6	3,3	—	<0,5	16	1	2
DL-6DZ40	6	2,2	—	<0,5	12	1	6
DL-3DZB21	3	4,7	1,5	<0,5	43	2	5
DL-6DZB21	6	4,7	1,5	<0,5	30	2	5
DL-10DZB21	10	3,3	1,5	<0,5	25	2	8
DL-15DZB2	15	3,3	1,5	<0,5	19	2	4
DL-16DZB2	16	10	0,225	<1	36	3	7

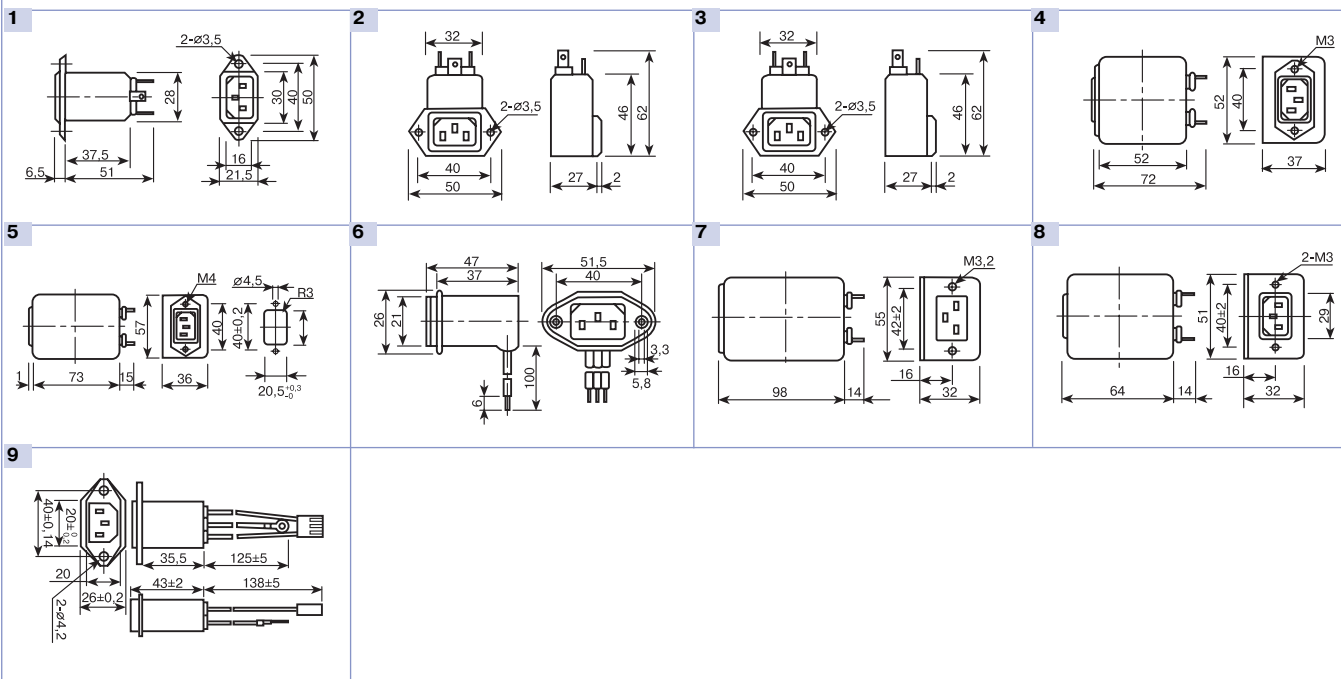

## Серия DZ2R (с предохранителем), DZ2KR (с предохранителем и выключателем)

Однофазные фильтры переменного тока общего назначения для применения в малогабаритных электронных устройствах и измерительной технике.

Тип	In, А	ΣСу/р, нФ	Iутеч., мА	R, МОм	Схема	Габариты
DL1DZ2R	1	2,2	<0,5	1	1	1
DL3DZ2R	3	2,2	<0,5	1	1	1
DL6DZ2R	6	2,2	<0,5	1	1	1
DL10DZ2R	10	2,2	<0,5	1	1	1
DL1DZ2KR	1	2,2	<0,5	1	2	2
DL3DZ2KR	3	2,2	<0,5	1	2	2
DL6DZ2KR	6	2,2	<0,5	1	2	2
DL10DZ2KR	10	2,2	<0,5	1	2	2

- Номинальное напряжение: 250 VAC/50/60 Гц.
- Климатическое исполнение: 25/085/21.
- Рабочая частота: 50/60 Гц.
- Номинальный ток: 1–10 А.
- Перегрузка по напряжению: 1500 В DC (1 min).



DZ2R

DZ2KR



### Габаритные размеры

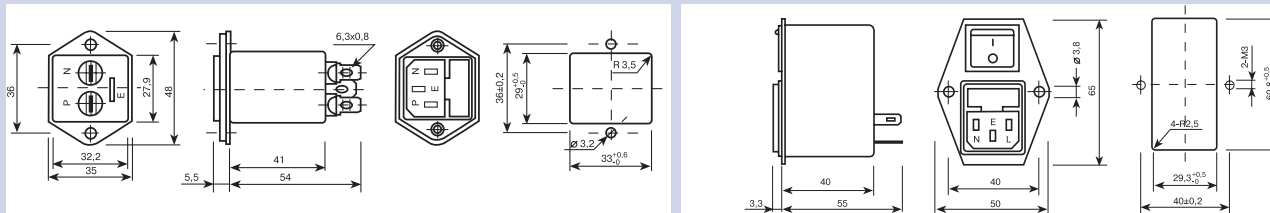

## Серия DT

Сетевые фильтры в металлическом цилиндрическом корпусе с торцевым крепёжом.

- Номинальное напряжение 250 В AC 50/60 Гц.
- Климатическое исполнение 25/085/21.
- Рабочая частота 50/60 Гц.
- Перегрузка по напряжению:  
фаза-фаза 1500 В DC;  
фаза-земля 1500 В DC.

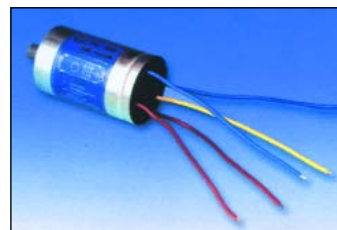

Тип	In, А	ΣСу/р, нФ	Iутеч., мА	Сопротивление резистора, мОм	Схема	Рисунок
DL-3DT	3	3,3	0,5	1,5	4 (2)	1
DL-6DT	6	3,3	0,5	1,5	4 (2)	1
DL-8DT	8	6,8	1,0	0,15	4 (2)	2
DL-10DT	10	3,3	0,5	1,5	3 (1)	3
DL-16DT01	16	20	2,0	0,68	3 (1)	4
DL-3DT	3	3,3	0,5	1,5	4 (2)	1
DL-6DT	6	3,3	0,5	1,5	4 (2)	1
DL-8DT	8	6,8	1,0	0,15	4 (2)	2
DL-10DT	10	3,3	0,5	1,5	3 (1)	3
DL-16DT01	16	20	2,0	0,68	3 (1)	4



Схема 1

Схема 2

## Серия DT

Помехоподавление в дВ (измерены в 50 Ом системе)

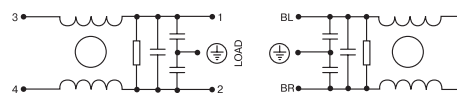
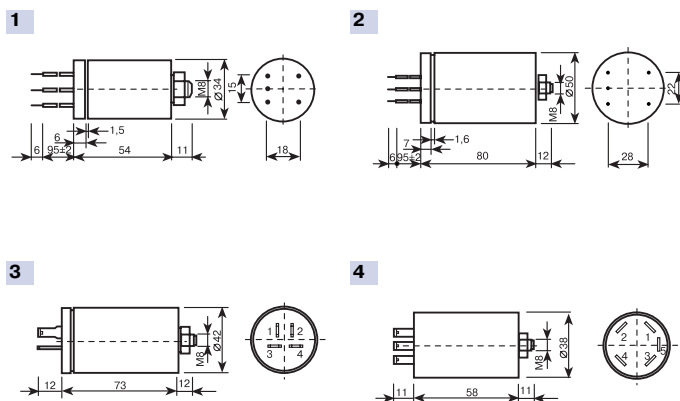
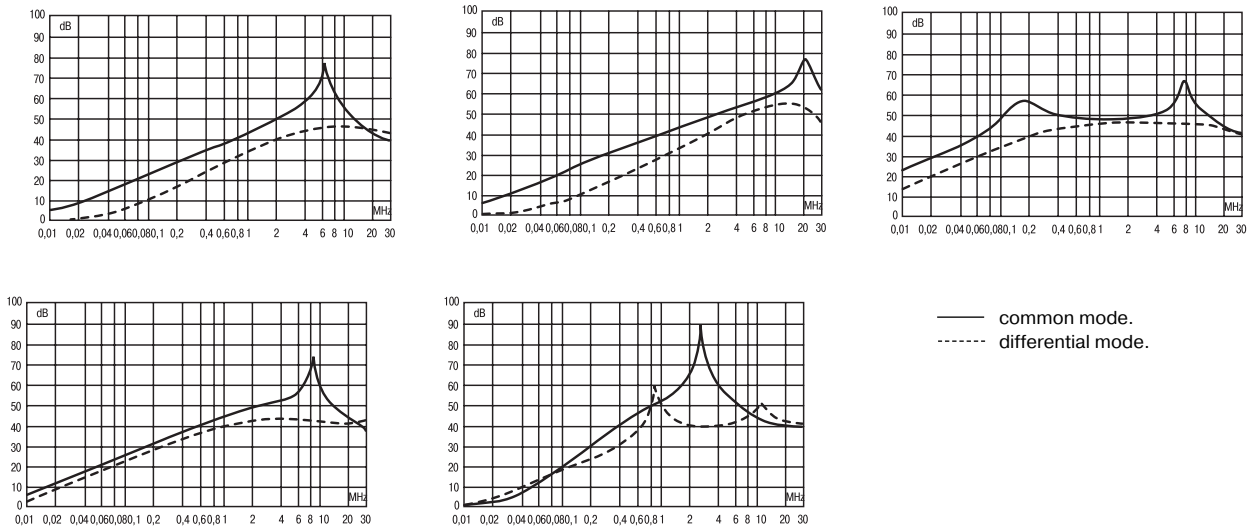

## Серии К, Т

Однофазные двухкаскадные фильтры переменного тока большой мощности для чувствительных и инверсных схем. Применяются в управляемых схемах питания, источниках бесперебойного питания (UPS), преобразователях частоты.

- Номинальное напряжение: 250 В AC/50/60 Гц.
- Климатическое исполнение: 25/085/21.
- Рабочая частота: 50/60 Гц.
- Перегрузка по напряжению:  
фаза-фаза: 1500 В DC;  
фаза-земля: 1500 В AC.

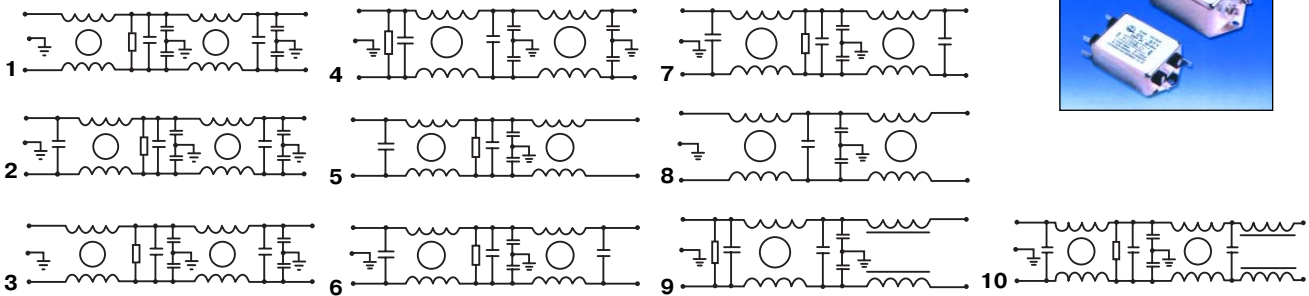
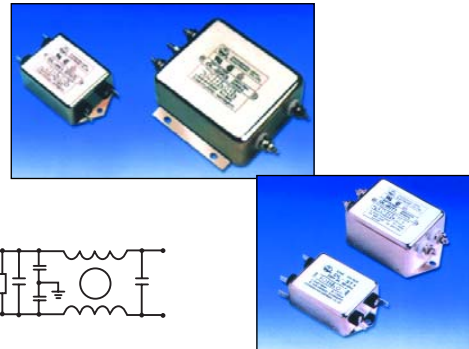

Тип	In, А	ΣСу/р, нФ	R, МОм	Иут., мА	Затухание, дВ на 150 кГц	Схема	Габариты
DL-3К1	3	37720	37742	<1,5	65	1	2
DL-6К1	6	37720	37742	<1,5	43	1	2
DL-10К1	10	37720	37742	<1,5	35	1	2
DL-12К1	12	37720	37742	<1,5	53	2	10
DL-20К3	20	37720	37742	<1,5	25	3	4
DL-30К3	30	37720	37742	<1,5	12	3	4
DL-40К3	40	37720	37742	<1,5	12	3	5
DL-50К3	50	37720	37742	<1,5	12	3	5
DL-80К1	80	37720	0,68	<1,5	50	2	6
DL-3КЗВ2	3	37720	37742	<1,5	52	1	D/12
DL-6ТН1	6	37683	1	<0,5	60	10	10
DL-10ТН3	10	37683	1	<0,5	65	10	4
DL-15ТН1	15	37683	1	<0,5	65	10	8
DL-20ТН1	20	37683	1	<0,5	65	10	8
DL-30ТН1	30	37683	1	<0,5	57	10	8
DL-3Т1	3	37683	37742	<0,5	63	5	2
DL-3Т3	3	37683		<0,5	20	8	1
DL-6Т1	6	37683	37742	<0,5	28	6	2
DL-6Т12	6	37683	1	<0,5	35	6	11
DL-8Т1	8	37806	1	<0,5	57	6	10
DL-10Т1	10	37683	37742	<0,5	12	6	2
DL-10Т11	10	37683	1	<0,5	35	6	11



## Серии К, Т

Тип	In, A	ΣСу/р, нФ	R, МОм	лугч., мА	Затухание, дБ на 150 кГц	Схема	Габариты
DL-19T12	19	37806	1	<0,5	57	6	10
DL-12T1	12	37806	1	<0,5	57	6	10
DL-20T1	20	37806	1	<0,5	20	6	3
DL-50T3	50	37839	1	<1,0	15	6	5
DL-6TZB2	6	1		<0,5	30	7	7
DL-15TZB2	15	10	37742	<2,0	23	7	7
DL-16TQ1	16	10	37742	<2,0	23	9	9
DL-6TX1	6	37683	37742	<0,5	28	6	2

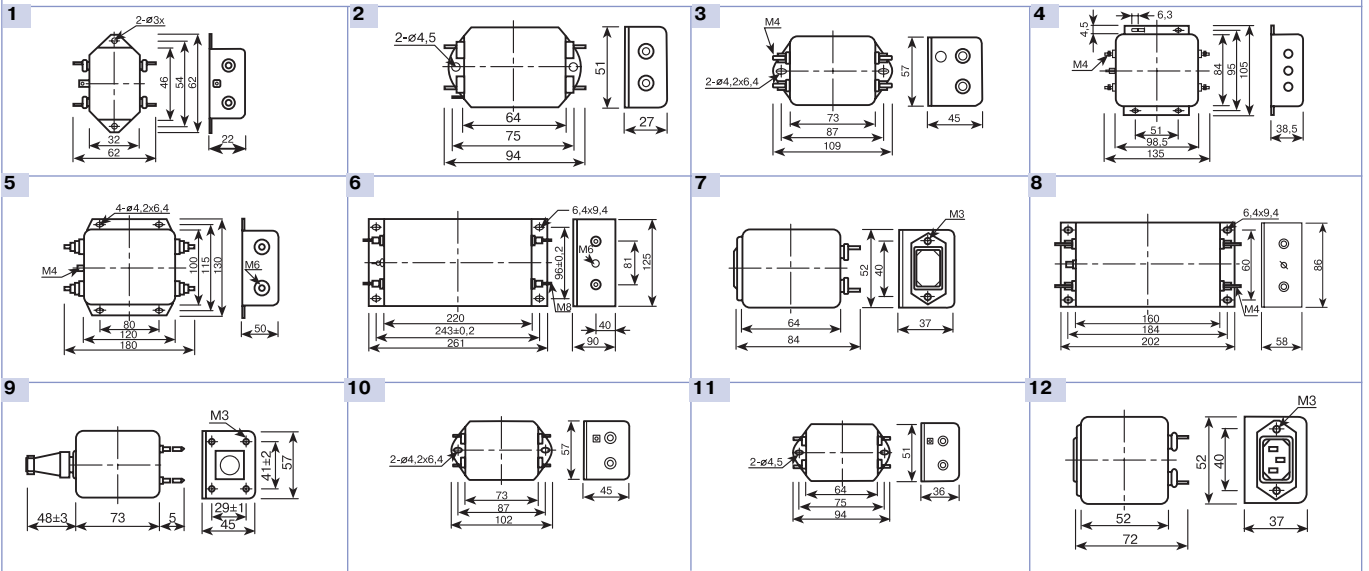

## Серия DL-16K1

Rated Voltage ..... 250 V AC  
 Rated Current ..... 16 A  
 Operating frequency ..... 50/60 Hz  
 Test Voltage ..... 2 sec  
 line to ground ..... 2700 V DC  
 line to line ..... 2121 V DC  
 Leakage Current ..... 250 V AC / 50 Hz) < 3,5 mA  
 Temperature Range ..... -40 °C ~ +85 °C  
 Temperature Rise ..... ≤40 °C

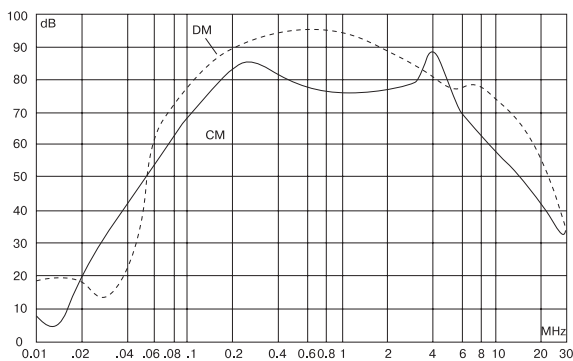
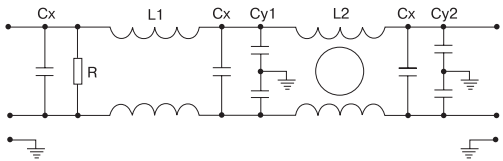
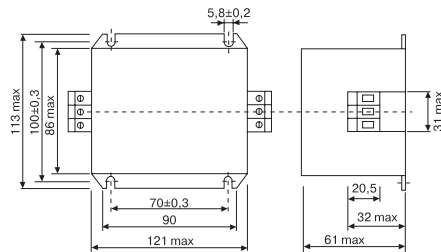

## Двухкаскадный сетевой фильтр с высоким подавлением помех в широкой полосе частот серии DL-6T112

- Рабочее напряжение .....250 V AC 50 Гц
- Рабочий ток .....до 6 А
- Тестовое напряжение (1 мин)
- Фаза-ноль .....1500 V
- Фаза-заземление .....1500 V

### Внутренняя схема

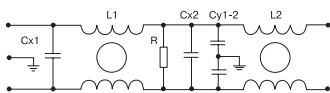

- L1-2: 2x7 мН±5,0/-2,5%
- Cx1: 0.47 μF (X2)
- Cx2: 0.15 μF (X2)
- Cy1-2: 2200 pF
- R: 470KΩ

### Габаритные размеры

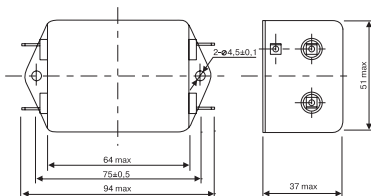

### Зависимость подавления помех от частоты

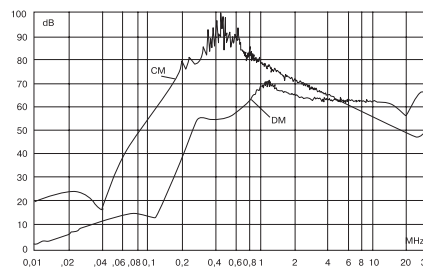

CM - common mode  
DM - differential mode

## Сетевой фильтр с компьютерной розеткой с защитой от проникновения высокочастотных помех от цепей заземления серии DL-6DZ212

- Рабочее напряжение .....250 V AC 50 Гц
- Рабочий ток .....до 6 А
- Тестовое напряжение (1 мин)
- Фаза-ноль .....1500 V AC
- Фаза-заземление .....1500 V AC

### Внутренняя схема

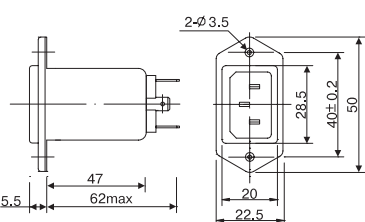

### Габаритные размеры

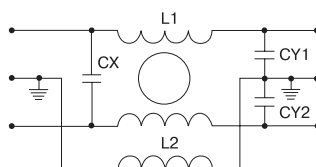

### Зависимость подавления помех от частоты

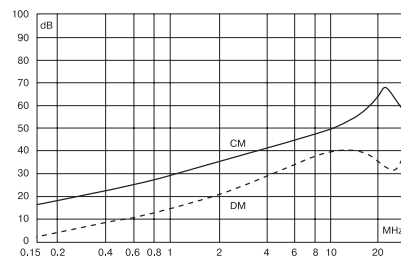

L1	CX	CY1=CY2	L2
2x0,5 мН	0,047 μF	3300 pF	0,4 мН

## Мощные помехоподавляющие выходные СИНУС-фильтры EBL-серии для инверторов

Предназначены для подавления высших гармоник в цепях питания электродвигателей. Необходимы при значительном удалении электродвигателя от инвертора.

- Рабочее напряжение .....275/480 V AC
- Рабочая частота .....0-120 Гц
- Рабочий ток .....10...600 А
- Тестовое напряжение изоляции фаза-заземление 2250 V (1 мин)
- Температурный диапазон .....-40 +85 °C

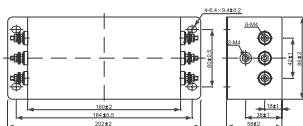
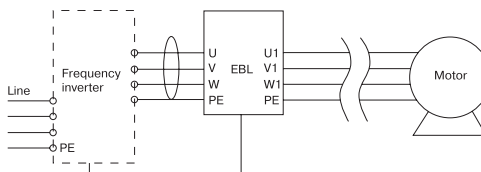

fig.1

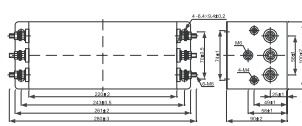

fig.2

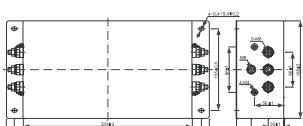

fig.3

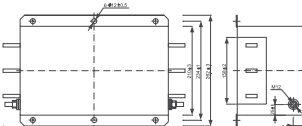

fig.4

Модель	Rated Current, A	Dimensions fig
10EBL1	10	1
15EBL1	15	1
20EBL1	20	1
25EBL1	25	1
35EBL1	35	1
50EBL1	50	2
65EBL1	65	2
80EBL1	80	3
100EBL1	100	3
150EBL1	150	3
300EBL3	300	4
400EBL3	400	4
600EML3	600	4

# ФИЛЬТРЫ ТРЕХФАЗНЫЕ

## Серии EA, EAX

Фильтры для подавления промышленных высокочастотных помех в трехфазных цепях с нейтралью.

- Номинальное напряжение: 250/440 В AC.
- Климатическое исполнение: 25/085/21.
- Номинальный ток: 5–150 А.
- Перегрузка по напряжению:  
фаза-фаза: 1500 В DC;  
фаза-земля: 2250 В DC (1 min).

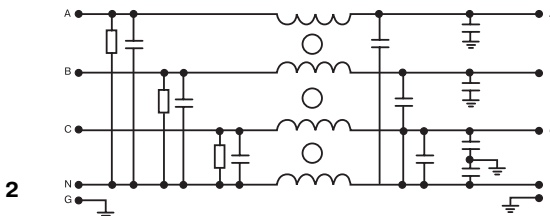
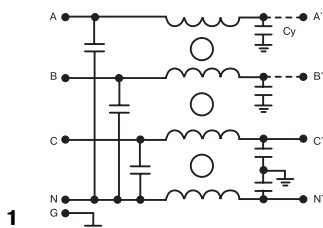
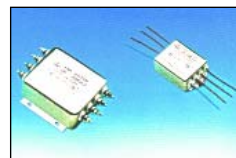

Тип	$I_n$ , А	$\Sigma C_{\text{с}}/\rho$ , нФ	$I_{\text{утеч.}}$ , мА	R, МОм	Схема	Габариты
DL-5EA	5	6,8	-	-	1	1
DL-10EA	10	6,8	-	-	1	1
DL-5EAX1	5	6,8	-	-	1	2
DL-10EAX1	10	6,8	-	-	1	2
DL-15EA3	15	6,8	-	-	2	5
D-L20EA3	20	6,8	-	-	2	5
D-L25EA3	25	6,8	-	-	2	5
DL-30EA3	30	6,8	-	-	2	5
DL-40EA3	40	10	-	2	2	6
DL-50EA3	50	10	-	2	2	6
DL-80EA1	80	10	-	2	2	3
DL-100EA1	100	13,6	-	0,44	2	4
DL-150EA1	150	200	-	0,44	2	3

### Габаритные размеры

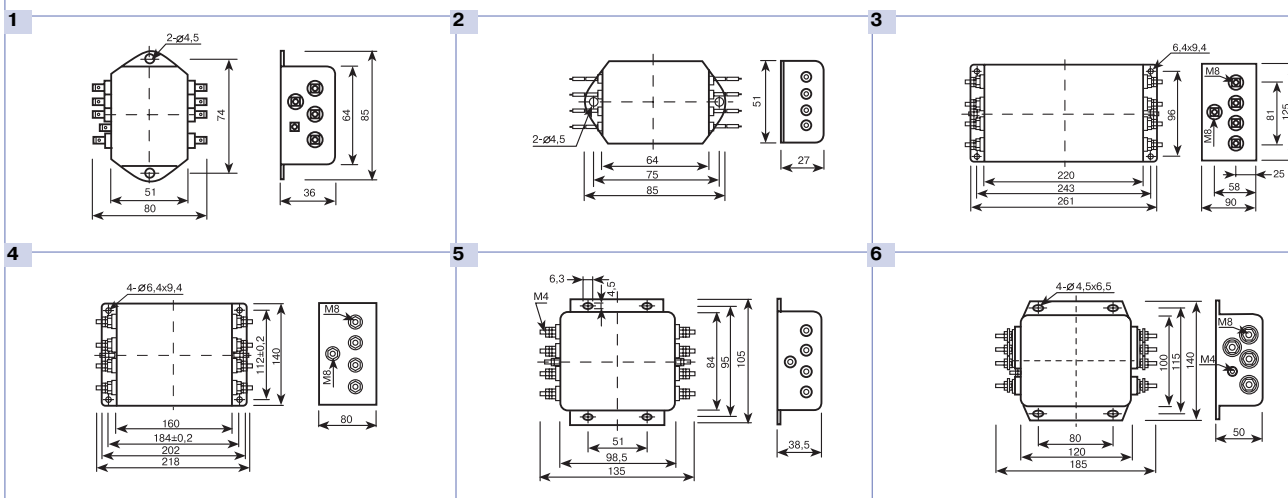

### Помехоподавление в дБ (измерены в 50 Ом системе)

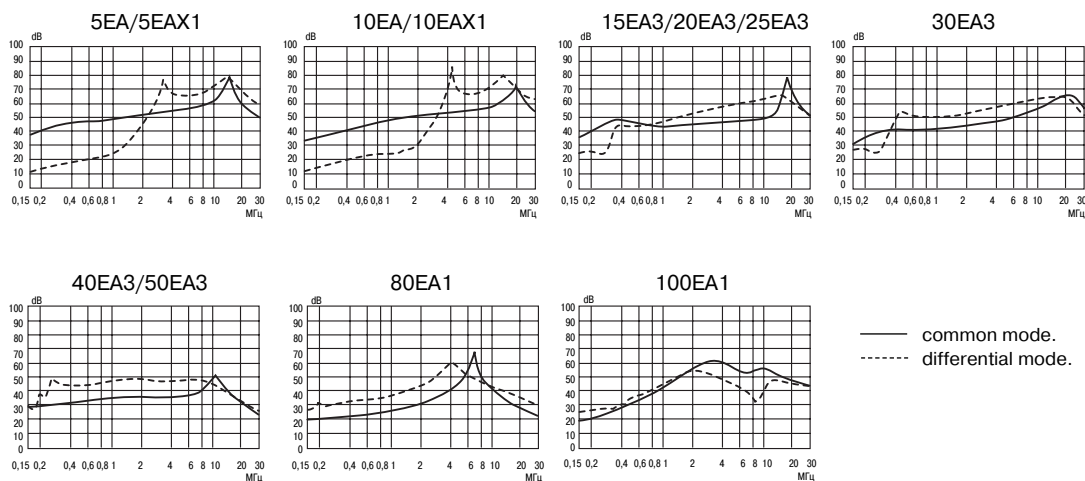

— common mode.  
- - - differential mode.

# ФИЛЬТРЫ ТРЕХФАЗНЫЕ

## Серии EB, EBX

Фильтры для подавления промышленных высокочастотных помех в трехфазных цепях без нейтрали.

Тип	In, A	ΣСу/р, нФ	Iутеч., mA	R, МОм	Схема	Габариты
DL-5EB	5	6,8	-	-	1	1
DL-10EB	10	6,8	-	-	1	1
DL-5EBX1	5	6,8	-	-	1	2
DL-10EBX1	10	6,8	-	-	1	2
DL-15EB3	15	6,8	-	-	2	3
DL-20EB3	20	6,8	-	-	2	3
DL25EB3	25	6,8	-	-	2	3
DL-30EB3	30	6,8	-	-	2	3
DL-40EB3	40	6,8	-	2	2	4
DL-50EB3	50	6,8	-	2	2	4

- Номинальное напряжение: 250/440 В AC.
- Климатическое исполнение: 25/085/21.
- Номинальный ток: 5–50 А.
- Перегрузка по напряжению:  
фаза-фаза: 1500 В DC;  
фаза-земля: 2250 В DC (1 min).

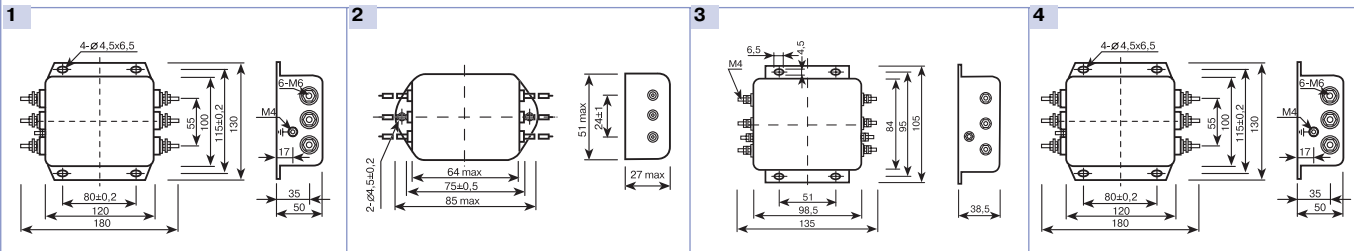
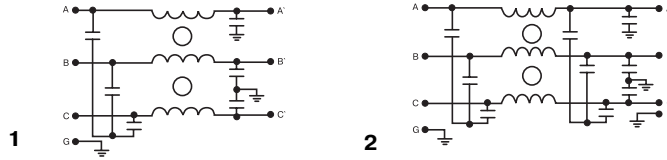
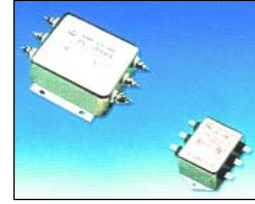

### Помехоподавление в дБ (измерены в 50 Ом системе)

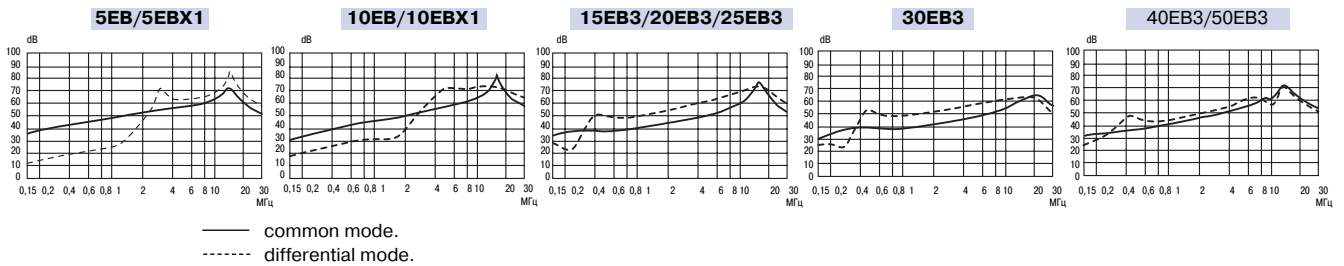

# ФИЛЬТРЫ ТРЕХФАЗНЫЕ

## Серия ЕАК1, ЕАК3

Фильтры для подавления промышленных высокочастотных помех в трехфазных цепях с нейтралью.

- Номинальное напряжение: 250/440 В АС.
- Рабочий ток: 50–600 А.
- Климатическое исполнение: 40/085/21.
- Рабочая частота: 50/60 Гц.
- Перегрузка по напряжению:  
фаза-фаза: 1500 В DC (1 min);  
фаза-земля: 2250 В АС.

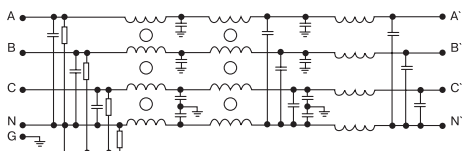

1

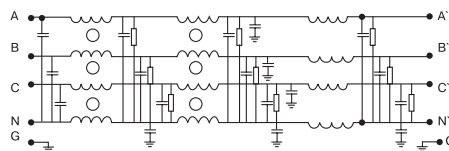

2

Тип	$I_n$ , А	$\Sigma Cу/р$ , нФ	R, МОм	Схема	Габариты
50 ЕАК 1	50	94	440	1	1
80 ЕАК 1	80	200	440	1	1
100 ЕАК 1	100	200	440	1	1
150 ЕАК 1	150	200	440	1	1
300 ЕАК 1	300	2,4F	660/330	2	2
400 ЕАК 1	400	2,4F	660/330	2	2
600 ЕАК 1	600	2,4F	660/330	2	2

### Габаритные размеры

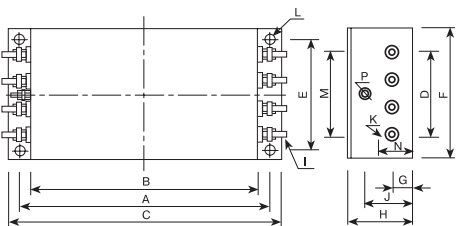

1

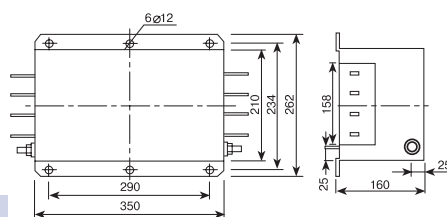

2

Model	A	B	C	D	E	F	G	H	I	J	K	M	N	P	L
DL-50EAK1	243	220	261	81	96	125	25	90	M6	58	M4	74	49	M6	6,4×9,4
DL-80EAK1	354	320	384	99	155	185	30	90	M6	62	M4	86	56	M8	6,4×9,4
DL-100EAK1	354	320	384	99	190	220	35	100	M6	62	M4	86	61	M8	6,4×9,4

50EAK1

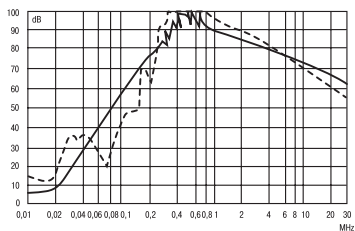

80EAK1

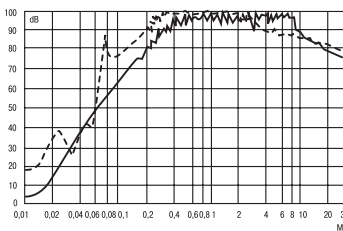

100EAK1

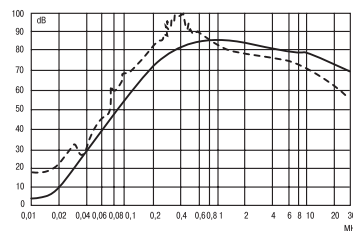

150EAK1

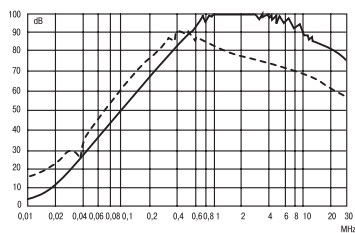

300EAK3/400EAK3/600EAK3

